



## O opozorilu

 **OPOZORILO:** OPOZORILO označuje možnost poškodb lastnine, telesnih poškodb ali smrti.

# Dell™ Latitude™ XT2

## Informacije o nastavitvi in funkcijah

Pogled na sprednjo in desno stran

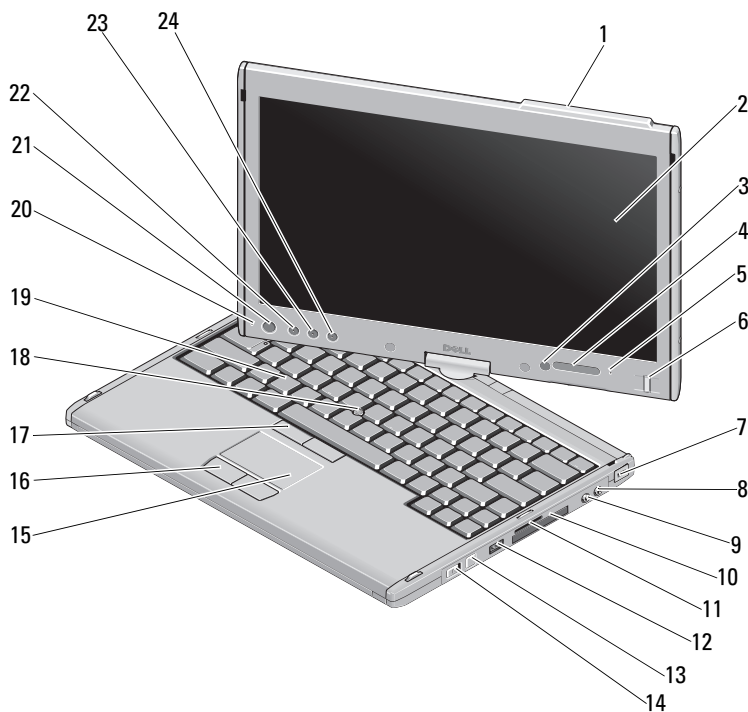

December 2008



0N694KA00

Model PP12S

1	izboklina za anteno (omogočen WWAN)	2	zaslon
3	senzor za svetlobo okolice	4	lučke stanja za napravo
5	digitalni mikrofonski	6	biometrični bralnik
7	reža za varnostni kabel	8	priključek za mikrofonski
9	priključek za slušalke	10	reža za kartico ExpressCard
11	reža za pomnilniško kartico Secure Digital (SD)	12	kombinirani priključek USB/e-SATA
13	gumb Wi-Fi Catcher™	14	stikalo za vklop/izklop brezžičnega radia
15	sledilna ploščica	16	gumbi sledilne ploščice
17	gumbi smerne ročice	18	smerna ročica
19	tipkovnica	20	digitalni mikrofonski
21	gumb za napajanje	22	varnostni gumb Windows®
23	gumb za vrtenje zaslona	24	gumb Dell ControlPoint (DCP)



**OPOMBA:** izboklina za anteno je na voljo le pri sistemih, kjer je omogočeno omrežje WWAN. Če izbokline za anteno ni, bo na vrhu zaslona držalo.



**OPOMBA:** če želite preklopiti med načinoma delovanja WLAN in WWAN, pritisnite <Fn><F9>. Računalnik Latitude XT2 ne podpira hkratnega delovanja v načinih WLAN in WWAN.

## Pogled na hrbtno in levo stran

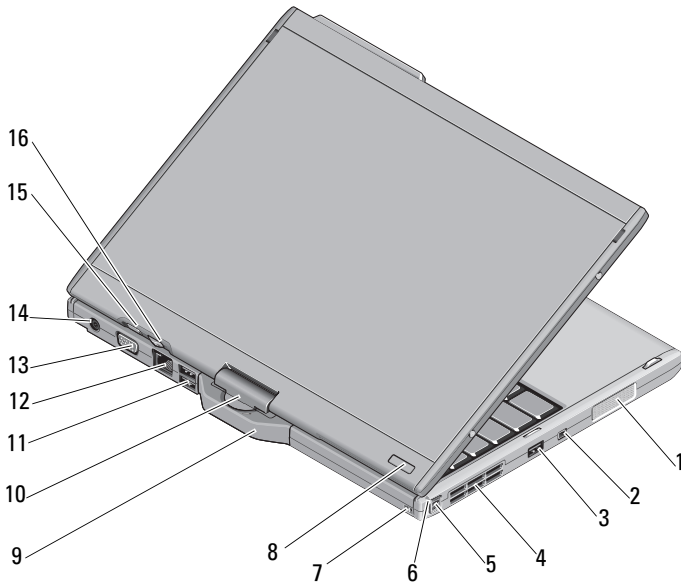





- |  |                              |
|--|------------------------------|
| 1 zvočnik                                  | 2 priključek IEEE 1394       |
| 3 priključek USB (za skupno rabo energije) | 4 prezračevalna reža         |
| 5 pisalo                                   | 6 indikator LED za pisalo    |
| 7 reža za shranjevanje pisala              | 8 indikator HDD za napajanje |
| 9 držalo plošče                            | 10 vrtljivi tečaj            |
| 11 priključek USB z napajanjem             | 12 priključek za omrežje     |
| 13 priključek za video                     | 14 priključek za napajalnik  |
| 15 hrbtni gumb plošče                      | 16 gumb za nadzor pomikanja  |

**!** **OPOZORILO:** ne prekrivajte prezračevalnih rež in vanje ne potiskajte predmetov. Poskrbite, da se reže ne zamašijo zaradi prahu. Vklapljenega računalnika Dell™ ne shranjujte v okolju z majhnim pretokom zraka, na

primer v zaprti aktovki. V nasprotnem primeru lahko pride do poškodb računalnika ali do požara. Računalnik vključi ventilatorje, ko se segreje. Ventilator povzroča zvok, ki je normalen in ne kaže napak na ventilatorju ali računalniku.

## Hitra namestitvev

-  **OPOZORILO:** preden se lotite naslednjih postopkov, preberite varnostna navodila, ki so priložena vašemu računalniku. Za dodatne informacije o varnem delu obiščite [www.dell.com/regulatory\\_compliance](http://www.dell.com/regulatory_compliance).
  -  **OPOZORILO:** napajalnik lahko priključite na vse vtičnice po svetu. Priključki in stenske vtičnice se lahko od države do države razlikujejo. Uporaba nezdružljivega kabla ali nepravilna priključitev kabla v stensko vtičnico ali podaljšek lahko povzroči požar ali poškoduje opremo.
  -  **PREVIDNO:** ko odklapljate napajalni kabel iz računalnika, primite priključek in ne kabel, ter pazljivo povlecite, da s tem ne poškodujete kabla. Pri ovijanju napajalnega kabla pazite na kot priključka na napajalniku, da s tem ne poškodujete kabla.
  -  **OPOMBA:** nekatere naprave ne bodo priložene, če jih niste naročili.
- 1 Priključite napajalnik s priključkom na računalniku in stensko vtičnico.

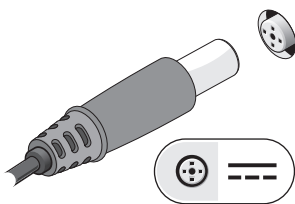

- 2 Priključite omrežni kabel.

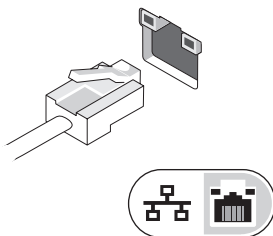

- 3 Priključite naprave USB, kot sta miška in tipkovnica.



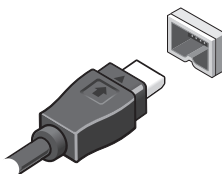

- 4 Priključite naprave IEEE 1394, na primer predvajalnik DVD.



- 5 Odprite računalniški zaslon in pritisnite gumb za vklop računalnika.



-  Gumb za napajanje  
 Indikator polnjenja baterije

 **OPOMBA:** priporočamo vam, da pred nameščanjem kakršnihkoli kartic ali priključitvijo računalnika z združitveno napravo ali drugo zunanjo napravo, na primer s tiskalnikom, vsaj enkrat vklopite in izklopite računalnik.

## Tehnični podatki



**OPOMBA:** ponudba se lahko razlikuje glede na regijo. Za več informacij o konfiguraciji računalnika kliknite **Start** → **Help and Support (Pomoč in podpora)** in izberite možnost za ogled informacij o svojem računalniku.

---

### Video

---

Vrsta grafične kartice:	integrirana na sistemski plošči, s strojnim pospeševanjem
Podatkovno vodilo	integrirano grafično vodilo
Video krmilnik	vgrajena grafična kartica Intel® »Cantiga« UMA
Video pomnilnik	do 256 MB video pomnilnika v skupni rabi

---

### Baterija

---

Vrsta	4-celična »pametna« litij-ionska (28 Wh) 6-celična »pametna« litij-ionska (42 Wh)
-------	--

#### Mere:

Globina	96,84 mm (3,81 palca)
Višina	13,7 mm (0,54 palca)
Teža	0,26 kg (0,57 lb) (4-celična) 0,34 kg (0,74 lb) (6-celična)

Napetost	11,1 V DC
----------	-----------

#### Temperaturno območje:

Med delovanjem	0 do 35 °C (32 do 95 °F)
V skladišču	–40 do 65 °C (–40 do 149 °F)

Baterija v obliki gumba	CR-2025
-------------------------	---------

---

### Omrežni napajalnik

---

Vhodna napetost	100–240 VAC
Vhodni tok (najvišji)	1,5 A
Vhodna frekvenca	50–60 Hz
Izhodni tok	2,31 A 2,34 A (izbirno) 4,62 A (izbirno)

---

**Omrežni napajalnik (nadaljevanje)**

---

Izhodna moč 45 W, 65W (izbirno) ali 90W (izbirno)

Nazivna izhodna moč 19,5 V DC

Mere:

Višina 16,0 mm (0,63 palca)

Širina 63,0 mm (2,48 palca)

Globina 88,0 mm (3,46 palca)

Temperaturno območje:

Med delovanjem 0 do 40 °C (32 do 104 °F)

V skladišču -10 do 70 °C (-50 do 158 °F)

---

**Mere**

---

Višina 25,4 mm (1 palec)

Širina 297,0 mm (11,7 palca)

Globina 218,6 mm (8,6 palca)

Teža 1,66 kg (3,66 lb) (pri 4-celični bateriji/standardni konfiguraciji LED)  
1,737 kg (3,83 lb) (pri 6-celični bateriji/standardni konfiguraciji DLV)

---

**Okolje**

---

Temperaturno območje:

Med delovanjem 0 do 35 °C (32 do 95 °F)

V skladišču -40 do 65 °C (-40 do 149 °F)

Relativna vlažnost (najvišja):

Med delovanjem 10 % do 90 % (ni kondenzacije)

V skladišču 5 % do 95 % (ni kondenzacije)

Nadmorska višina (največja):

Med delovanjem -15,2 do 3048 m (-50 do 10.000 čevljev)

V skladišču -15,2 do 10.668 m (-50 do 35.000 čevljev)

## Na voljo je več informacij in virov

---

**Če želite:**

najti informacije o varnem delu za pregled svojega računalnika informacije o garanciji, pogoje in določila (samo ZDA), varnostna navodila, informacije o predpisih, informacije o ergonomiji in licenčno pogodbo za končnega uporabnika.

**Preberite:**

dokumentacijo o varnosti in zakonskih predpisih, ki je bila priložena računalniku, ter obiščite domačo stran o skladnosti izdelkov na **[www.dell.com/regulatory\\_compliance](http://www.dell.com/regulatory_compliance)**.

---

**Informacije v tem dokumentu se lahko spremenijo brez predhodnega obvestila.**

**© 2008 Dell Inc. vse pravice pridržane. Natisnjeno na Irskem.**

Vsakršno razmnoževanje tega gradiva brez pisnega dovoljenja družbe Dell Inc. je strogo prepovedano.

Blagovne znamke v tem besedilu: *Dell*, *Latitude*, *Dell*, *Wi-Fi Catcher*; in logotip *DELL* so blagovne znamke družbe Dell Inc.; *Intel* je zaščiten blagovna znamka podjetja Intel Corporation v ZDA in drugih državah; *Windows* je zaščiten blagovna znamka družbe Microsoft Corporation v ZDA in/ali drugih državah.

V tem dokumentu se lahko uporabljajo tudi druge blagovne znamke in imena, ki se nanašajo na osebe, katerih last so blagovne znamke ali imena, oziroma na njihove izdelke. Družba Dell Inc. zavrača vsakršno lastništvo blagovnih znamk in imen, razen tistih, ki so v njeni lasti.